

PULSE - Det digitala låssystemet

Experience a safer
and more open world

Produktbeskrivning

PULSE Industricylinder är framtagen för montering i skåp, kabinett, brevlådor, medicinförvaring, verktygsvagnar samt förvaringsboxar.

PULSE-låscylinrar får all den energi som behövs från den "tryckande" rörelsen som skapas när en PULSE-nyckel sätts in. Det finns inget behov av strömförsörjning till dörren eller några batterier, plus cylindern eftermonteras till de flesta moderna skandinaviska låshus utan att behöva byta behör. En PULSE-cylinder ersätter helt enkelt en traditionell mekanisk cylinder, vilket möjliggör att befintliga ASSA ABLOY-behör återanvänds.

Digitala låssystem ger kontroll över alla lås, som lätt kan uppdateras och kan skräddarsys för att passa alla behov. Den elektroniska programmeringen av låscylinrarna ger flexibel behörighet till enskilda personer eller till en grupp av individer.











Varje cylinder har ett unikt ID och informationen krypteras med teknologin Seos®. Seos® tillhandahåller en säker kanal över alla underliggande kommunikationsprotokoll, t.ex. NFC och Bluetooth. Android- och iOS-operativsystem. Från det att cylindern programmeras till det att den används för första gången med en PULSE-nyckel.



Möjligheten till eftermontering ger kostnadsbesparingar och minskar miljöpåverkan. Cylindrar med standardmått medför enkel uppgradering och snabb samt flexibel modernisering av ditt låssystem.

PULSE-cylindern är konstruerad och testad för att klara svåra klimatförhållanden och alla cylindrar kan användas i både utomhus- och inomhusmiljöer.

Tekniska data

	Temperatur område	-35°C to +85°C
	All weather-technology	För alla miljöer, inom och utomhus. IP55
	Cloud (Web) baserad mjukvara	Hanteras med ASSA ABLOY Incedo Open
	Certifiering & klassning	EN 15684:2012 - 1504AF22
	Tidsstämplar i cylindern som standard	Ja
	Händelseloggar	0 - 500 händelser per cylinder
	Behörigheter	70 areor eller grupper
	Blockerade nycklar	80 nycklar
	Ej batterier	Låscylinrarn använder ej batterier. Energin skapas genom genom generering i låset
	Hållbarhet	Låscylinrarn är testad enligt standarden SFF 3522 till 200 000 öppningscykler, dubbelt mot kraven
	Underhåll	Smörj med ASSA ABLOY låsspray en gång varje år eller vid behov.

Funktion

- Digitalt lås utan batterier eller kablar
- Energi-skapande funktion
- EN 15684 certifierad
- Cylinder kan avprogrammeras och återanvändas i ett nytt PULSE låssystem*
- Cylinder håller standarddimensioner och installation är som för en motsvarande mekanisk cylinder - så det går bra att behålla befintliga behör
- Händelseloggar kan sparas i både cylinder och nyckel
- Roller kan användas för att hantera rättigheter att läsa loggfiler
- Integrerad med Incedo™ Opens molnbaserade plattform

Produktsortiment:

- P372 Industircylinder SCD+

Industircylinder

- PULSE Industircylinder SCD+

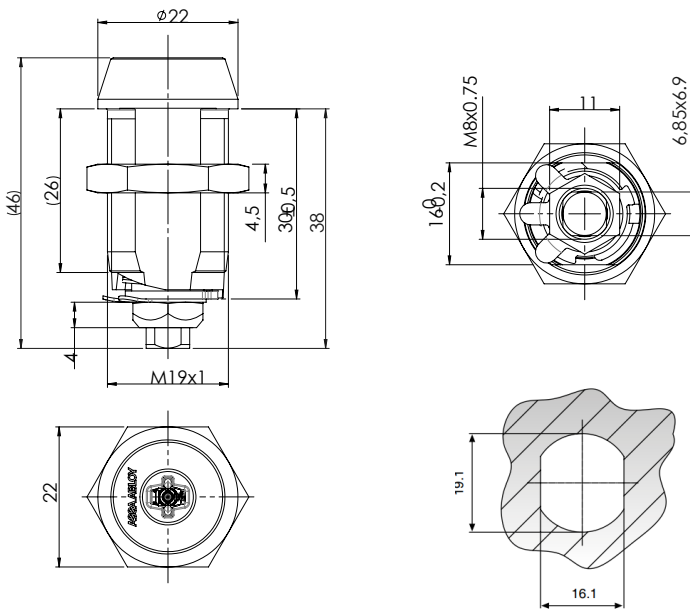

Ytbehandling	Krom
Material	Härdat stål och mässing
Digital säkerhet	Seos® AES-128
Gruppering	Ja - 70 grupper
Tidsstämplar	Ja
Blocklista	80 Nycklar
Borrskyddad	Ja - SCD+
Långmedbringare	Ja - Tillbehör
Firmware	Uppgraderingsbart

*Administrativa rättigheter krävs